



# XDVD3101

## MANUEL D'INSTALLATION / PROPRIÉTAIRE

Récepteur Multimédia DVD avec Ecran Tactile 7"



### Notes pour la sécurité:

L'affichage vidéo DVD de l'appareil encastré ne fonctionnera pas lorsque le véhicule est en mouvement. Il s'agit d'un système de sécurité pour empêcher le conducteur d'être distrait. Les fonctions vidéo DVD encastrées ne fonctionneront que lorsque le véhicule est stationné et que le frein à main est enclenché. Il est illégal pour un conducteur dans la plupart des états de regarder des vidéos lorsque le véhicule est en mouvement.

#### **Notes de droit d'auteur**

Ce produit incorpore une technologie de protection du copyright qui est protégé par les revendications de brevets de certains brevets américains et d'autres droits de propriété intellectuelle détenus par Macrovision Corporation ainsi que d'autres propriétaires de droits. L'utilisation de cette technologie de protection du copyright doit être autorisée par Macrovision Corporation, et se limite à un usage privé à la maison notamment, sauf autorisation plus large de la part de Macrovision Corporation. L'ingénierie inverse ou le désassemblage sont interdits.

Fabriqué sous la licence de Dolby Laboratories.

Dolby et le symbole double-D sont des marques déposées de Dolby Laboratories.

iPhone, iPod, iPod classic, iPod nano, et iPod touch sont des marques déposées d'Apple Inc. enregistrées aux USA et dans d'autres pays.

"Made for iPod" et "Made for iPhone" signifie qu'un accessoire électronique a été conçu pour être spécifiquement connecté à un iPod ou iPhone, respectivement, et qu'il a été certifié par le développeur comme répondant aux standards de performance d'Apple. Apple n'est pas responsable du fonctionnement de l'appareil ou de sa conformité avec les standards réglementaires. Veuillez noter que l'utilisation de cet accessoire avec un iPod ou iPhone peut avoir des conséquences sur la performance sans fil.

SD Logo est une marque déposée de SD-3C, LLC.

Les autres noms et marques déposés appartiennent à leurs propriétaires respectifs.

## Table des Matières

	Page
Avertissement . . . . .	3
Informations sur la Sécurité/Précautions . . . . .	4
Préparation/Montage . . . . .	5
Schéma de Câblage . . . . .	6
Emplacements des Commandes . . . . .	7
Préparation Télécommande . . . . .	8
Fonctionnement Général . . . . .	9-12
Fonctionnement Tuner AM/FM . . . . .	13-14
Fonctionnement CD . . . . .	15-16
Fonctionnement MP3/WMA/JPG . . . . .	17-23
Fonctionnement DVD . . . . .	24-30
Fonctionnement de l'iPod® . . . . .	31-34
Fonctionnement Entrées Auxiliaires/Caméra Arrière . . . . .	35
Garantie . . . . .	36
Caractéristiques Techniques . . . . .	37
Dépannage . . . . .	38

## AVERTISSEMENT

Après l'installation de ce lecteur DVD/ Ecran ("appareil") dans un véhicule, le conducteur du véhicule ne doit pas faire fonctionner cet appareil en regardant des vidéos ou jouer à des jeux vidéo tout en conduisant.

Tout manquement à cette instruction peut distraire le conducteur et avoir pour conséquence des blessures graves ou même la mort des passagers du véhicule ou de personnes se trouvant à l'extérieur et/ou des dégâts matériels.

Plusieurs états interdisent l'installation de lecteurs DVD/écrans si l'écran est visible depuis le siège du conducteur. Si vous résidez dans une juridiction où une telle loi est en vigueur, cet appareil ne doit pas être installé s'il est visible depuis le siège du conducteur. En installant cet appareil sur la console avant/le tableau de bord, il doit être positionné de telle sorte qu'il ne fait face au passager avant uniquement. Tout manquement à cette instruction peut distraire le conducteur et avoir pour conséquence des blessures graves ou même la mort des passagers du véhicule ou de personnes se trouvant à l'extérieur et/ou des dégâts matériels.

Cet appareil est conçu pour fonctionner uniquement lorsque le véhicule est stationné et que le frein à main est enclenché. Dans ce but, cet appareil inclut une fonction de verrouillage de frein à main qui empêche l'appareil de fonctionner si le véhicule n'est pas stationné et/ou que le frein à main n'est pas enclenché. En installant cet appareil, le câble de détection de frein à main ("câble jaune-bleu") doit être connecté au mécanisme de frein à main afin de rendre la fonction de détection de frein à main opérante. IL NE SUFFIT PAS de simplement mettre à la terre sur une partie métallique du véhicule le câble de détection du frein à main. Une installation incorrecte de la fonction de détection du frein à main peut avoir pour conséquences la distraction le conducteur ainsi que des blessures graves ou même la mort des passagers du véhicule ou de personnes se trouvant à l'extérieur et/ou des dégâts matériels.

Une fois la fonction de détection du frein à main installée, le propriétaire/utilisateur ne doit pas essayer d'interrompre/neutraliser cette fonction en (a) enclenchant partiellement le frein à main et/ou (b) achetant/utilisant un appareil conçu pour envoyer les signaux de frein nécessaires à l'appareil. Tout manquement à ces instructions peut distraire le conducteur et avoir pour conséquence des blessures graves ou même la mort des passagers du véhicule ou de personnes se trouvant à l'extérieur et/ou des dégâts matériels.

En faisant fonctionner cet appareil, maintenez le volume de l'appareil à un niveau assez bas pour que les passagers du véhicule puissent entendre les bruits de la circulation routière, tels que les véhicules de police et des services d'urgence. Tout manquement à cette instruction peut distraire le conducteur et avoir pour conséquence des blessures graves ou même la mort des passagers du véhicule ou de personnes se trouvant à l'extérieur et/ou des dégâts matériels.

## Information sur la Sécurité

**Veillez lire attentivement toutes les instructions avant de commencer l'installation ou le fonctionnement de l'appareil.**

A cause de sa nature technique, il est très recommandé de faire installer votre DUAL XDVD3201 par un professionnel ou un revendeur agréé. Ce produit ne peut être utilisé que dans les véhicules avec une terre négative de 12VDC.

**Pour empêcher les dégâts ou blessures :**

- Assurez-vous de bien mettre l'appareil à la terre en le connectant au châssis du véhicule.
- Ne retirez pas les couvercles inférieur et supérieur de l'appareil.
- N'installez pas l'appareil dans un endroit exposé directement à la lumière du soleil ou à une chaleur excessive ou à un risque d'éclaboussure.
- Ne soumettez pas l'appareil à des chocs excessifs.
- Lors du remplacement d'un fusible, utilisez-en un neuf uniquement et avec le calibre requis. Un calibre incorrect peut entraîner un mauvais fonctionnement.
- Pour empêcher les courts-circuits en remplaçant un fusible, déconnectez d'abord le câblage électrique.
- N'utilisez que le matériel et le câblage électrique fournis.
- Vous ne pouvez pas regarder de vidéo lorsque le véhicule est en mouvement. Trouvez un endroit de stationnement sûr et enclenchez le frein à main.
- Si vous avez des problèmes pendant l'installation, adressez-vous à votre revendeur DUAL le plus proche.
- Si l'appareil ne fonctionne pas correctement, réinitialisez d'abord l'appareil comme décrit à la page 10. Si le problème persiste, adressez-vous à votre revendeur DUAL le plus proche ou appelez l'assistance technique au 1-866-382-5476.
- Pour nettoyer l'écran, utilisez uniquement un tissu en silicone sec ou bien un tissu doux. N'utilisez pas un tissu rêche ou de solvants volatiles comme du diluant et de l'alcool. Ils peuvent rayer la surface du panneau et/ou effacer les impressions.
- Lorsque la température de l'appareil baisse (comme en hiver), les cristaux liquides à l'intérieur de l'écran deviendront plus foncés que d'habitude. La luminosité reviendra à la normal après l'avoir utilisé quelques temps.
- Si vous rallongez les câbles de démarrage, de batterie ou de terre, assurez-vous d'utiliser des câbles spécifiques aux automobiles ou ayant une zone de 0.75mm (AWG 18) au minimum pour éviter les chutes de tension.
- Ne touchez pas au fluide de cristaux liquides si le LCD est endommagé ou cassé. Le fluide peut être dangereux pour votre santé ou même fatal. Si le fluide du LCD entre en contact avec votre corps ou vos vêtements, lavez-les immédiatement avec du savon.

Ce dispositif se conforme à la Partie 15 des Règlements FCC. Opération est soumise aux deux conditions suivantes:

- (1) ce dispositif ne doit pas causer des interférences nuisibles, et
- (2) ce dispositif doit accepter toute interférence reçue, y compris l'interférence qui peut donner une opération indésirable.

**Avvertissement:** Des changements ou des modifications à cet appareil qui ne sont pas explicitement approuvés par le parti responsable pour la conformité peut annuler l'autorité d'utilisateur d'opérer cet équipement.

**A noter:** Cet équipement a été testé et trouvé en conformité avec les limites d'un dispositif numérique de Classe B, suivant la partie 15 des Règlements FCC. Ces limites sont conçues pour fournir une protection raisonnable contre de l'interférence nuisible dans une installation résidentielle. Cet équipement engendre, utilise et peut irradier de l'énergie de fréquence radio et, s'il n'est pas installé et utilisé en conformité avec les instructions peut causer de l'interférence nuisible aux communications radio. Cependant, il n'y a pas de garantie que l'interférence n'aura pas lieu dans un emplacement spécifique. Si cet équipement produit de l'interférence nuisible à la réception radio ou télévision, ce qui peut être déterminé en allumant et éteignant l'équipement, l'utilisateur est encouragé à essayer de corriger l'interférence par une ou plus des mesures suivantes:

- Réorientez ou remplacez l'antenne de réception.
- Augmentez la séparation entre l'équipement et le récepteur.
- Branchez l'équipement à une prise sur un circuit différent de celui auquel le récepteur est branché.
- Consultez le concessionnaire ou un technicien radio/TV expérimenté pour aide.

## Préparation

### Avant de Commencer

- Déconnectez la borne négative de la batterie. Consultez un technicien qualifié pour obtenir des instructions
- Evitez d'installer l'appareil où il pourrait être sujet à de hautes températures, comme sous la lumière du soleil, ou dans un endroit poussiéreux et sale ou où il y aurait des vibrations excessives.

### Commencer

- Insérez les clés fournies dans les fentes prévues à cet effet comme indiqué, et faites glisser l'appareil en dehors du fourreau.
- Installez le fourreau dans l'ouverture, en pliant les attaches pour bien fixer.
- Connectez le câblage électrique comme indiqué à la page 6. Consultez un technicien qualifié sur vous n'êtes pas sûr.
- Certains véhicules peuvent nécessiter un kit d'installation et/ou un adaptateur de câblage (vendu séparément).
- Reconnectez la borne négative de la batterie et faites un test pour vérifier si le fonctionnement est correct.
- Remettez sèchement la garniture en place (si nécessaire).
- Faites glisser l'appareil dans le fourreau pour une bonne fixation.

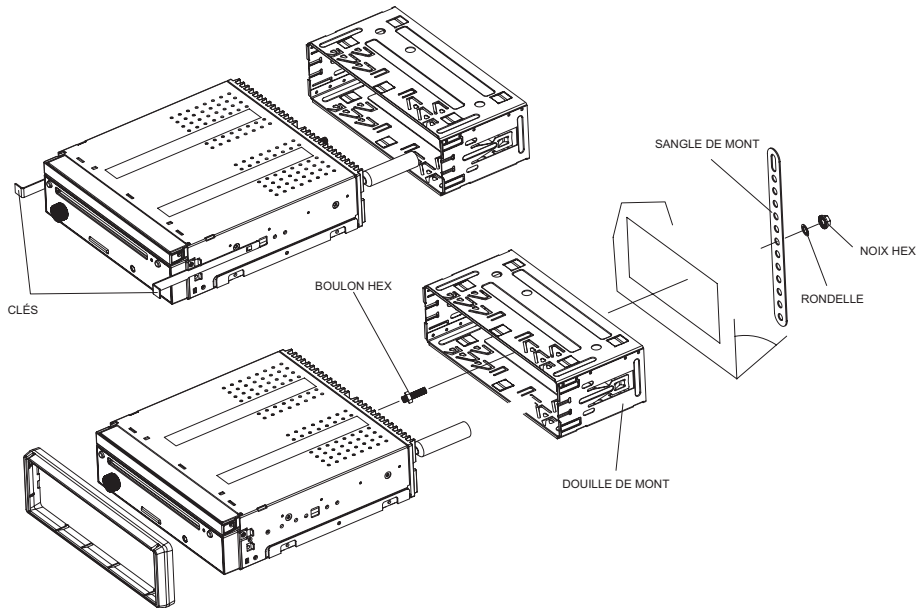
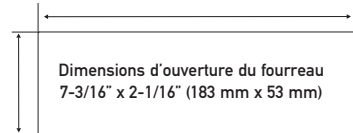

### METHODE DE MONTAGE DIN TYPIQUE PAR L'AVANT

## Schéma de Câblage - Entrées/Sorties

### Note :

Lorsque que vous remplacez le fusible vous en procurer un de même type et de même ampérage. L'utilisation d'un fusible incorrect pourrait endommager la radio. Le XDVD3201 utilise un fusible 15 ampères ATM mini style situé à l'arrière de l'appareil.

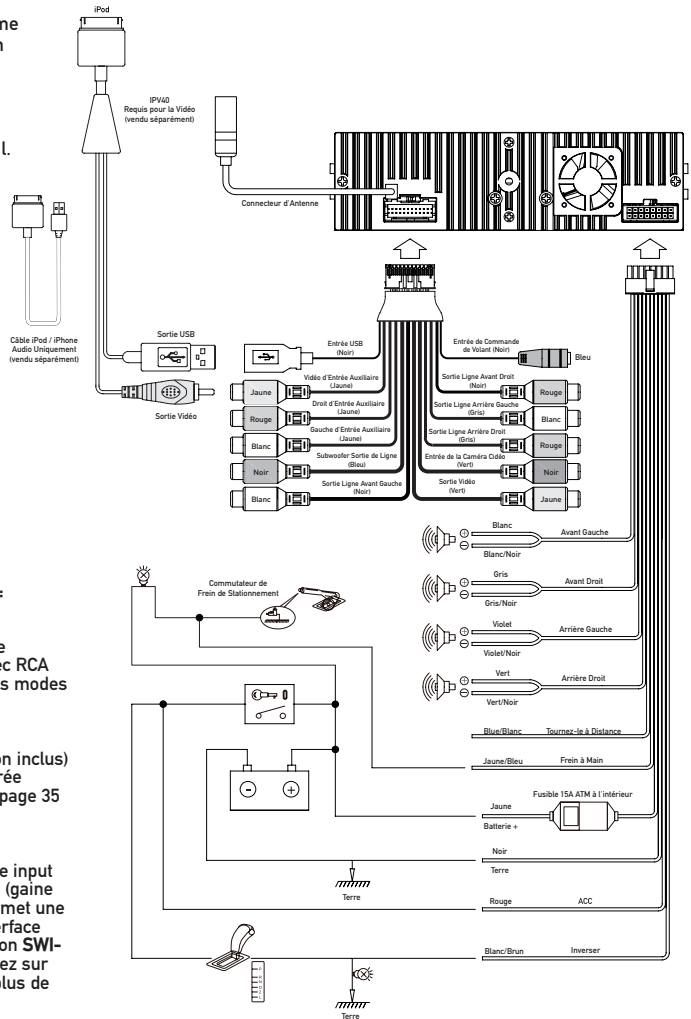

### Remarques sur le Câblage :

#### Sortie caisson de basse

La sortie audio préamplifiée Subwoofer (gaine bleue avec RCA noir) est active dans tous les modes audio.

#### Entrée caméra arrière

Une caméra vue arrière (non inclus) peut être utilisée avec l'entrée Camera. Référez-vous à la page 35 pour plus de détails.

#### Entrée interface au volant

The steering wheel interface input L'entrée interface au volant (gaine noire avec 3.5mm bleu) permet une connexion au module d'interface Pacific Accessory Corporation SWIPS (vendu séparément). Allez sur [www.pac-audio.com](http://www.pac-audio.com) pour plus de détails.

#### Connecter un iPod/iPhone

Pour lire de la musique à partir d'un iPod/iPhone en utilisant l'interface directe USB, connectez le câble USB (inclus avec votre iPod/iPhone) au port USB du XDVD3101. Une fois connecté, la lecture commencera automatiquement. Pour voir des vidéos et des photos à partir d'un iPod/iPhone, le câble Dual IPV40 (vendu séparément) est nécessaire.

## Emplacement des Commandes



- |                                |                      |
|--------------------------------|----------------------|
| ① Ejecter                      | ⑦ Radio / Piste Bas  |
| ② Affichage                    | ⑧ Lecture / Pause    |
| ③ Alimentation / Volume / Mute | ⑨ Radio / Piste Haut |
| ④ Mode                         | ⑩ Ouverture / Angle  |
| ⑤ Fente Carte SD               | ⑪ Réinitialiser      |
| ⑥ Entrée Auxiliaire A/V        |                      |

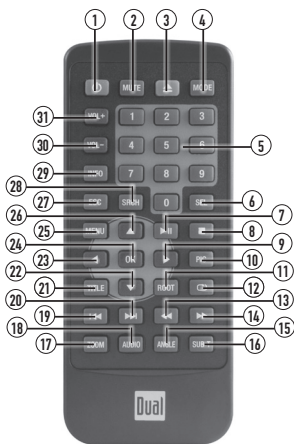

- |   |                                       |
|---|---------------------------------------|
| ① Alimentation                            | ⑬ Sous-titres                         |
| ② Mute                                    | ⑭ Zoom                                |
| ③ Ejecter                                 | ⑮ Audio                               |
| ④ Mode                                    | ⑯ Chapitre/Piste/Recherche Radio Bas  |
| ⑤ Touches Numériques                      | ⑰ Chapitre/Piste/Recherche Radio Haut |
| ⑥ Sélectionner                            | ⑱ Menu Titre                          |
| ⑦ Lecture / Pause                         | ⑲ Flèche Bas                          |
| ⑧ Arrêt                                   | ⑳ Flèche Gauche                       |
| ⑨ Flèche Droite                           | ㉑ OK                                  |
| ⑩ Image                                   | ㉒ Menu                                |
| ⑪ Menu Racine                             | ㉓ Flèche Haut                         |
| ⑫ Répétition                              | ㉔ Sortir                              |
| ⑬ Retour Rapide/Réglage Manuel Radio Bas  | ㉕ Recherche                           |
| ⑭ Retour Rapide/Réglage Manuel Radio Haut | ㉖ Info                                |
| ⑮ Angle                                   | ㉗ Volume Bas                          |
|   | ㉘ Volume Haut                         |



## Préparation de la Télécommande

Retirez le ruban d'isolation de la batterie.

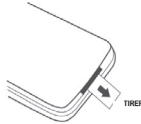

Pour insérer ou remplacer la batterie, retirez son support.

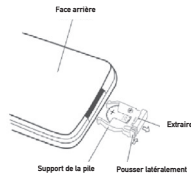

Retirez la batterie de son support.

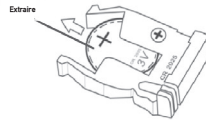

Installez la nouvelle batterie.  
Assurez-vous de mettre le + vers le haut.



Insérez le support de batterie.

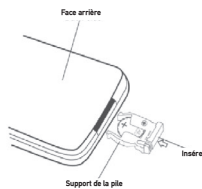

Remarques :

- La télécommande utilise une batterie de 3 volts Lithium CR2025. Retirez la batterie si la télécommande n'est pas utilisée pour une période d'un mois ou plus.
- Retirez et disposez de la batterie correctement.
- Ne stockez pas la batterie avec des objets ou matériaux métalliques.



## Fonctionnement Général

Volume/Allumer/Eteindre	Appuyez momentanément sur le <b>bouton de volume</b> pour allumer l'appareil. Maintenez enfoncé pendant 2 secondes pour l'éteindre. Tournez le bouton de volume pour ajuster le niveau de volume vers le haut ou vers le bas (0-40).
Ouverture/Angle de l'Ecran	Appuyez sur <b>OPEN/ANGLE</b> pour ouvrir ou fermer l'écran d'affichage. Quand l'écran est ouvert, appuyez et maintenez enfoncé OPEN/ANGLE pour changer l'angle de l'écran.
Volume Mémoire	Si le volume est <21 quand l'appareil est éteint, il restera en mémoire la fois suivante que l'appareil sera allumé. Si le volume est >20 quand l'appareil est éteint, le volume sera automatiquement par défaut à 20 la fois suivante que l'appareil est allumé.
Mute	Appuyez momentanément sur le <b>bouton de volume (MUTE)</b> pour couper l'audio; 0 apparaîtra à l'écran. Appuyez momentanément sur le bouton de volume (MUTE) à nouveau pour annuler. Tourner le bouton de volume pendant que le volume est coupé annulera aussi la fonction sourdine.
Mode	Appuyez sur <b>MODE</b> pour passer en revue tous les modes d'entrées disponibles : Tuner, Disque (incluant la lecture DVD et CD), SD, USB, fonctionnement de l'iPod, AV1, AV2 et Caméra. Les modes de fonctionnement sont indiqués sur l'écran d'affichage. Un iPod optionnel, une clé USB et une carte SD doivent être connectés/insérés pour apparaître dans la liste de sélection de mode.  Lorsque l'un des modes de fonctionnement est sélectionné, les icônes pour les autres modes sont affichés dans toute la région centre en haut de l'écran. L'exemple ci-dessous montre l'appareil en mode Tuner, avec des icônes affichées pour iPod, USB, SD et disque. Accéder directement à un autre mode en appuyant sur l'icône correspondante.
Entrée 3.5mm A/V	Connectez les appareils audio/vidéo externes à cette entrée auxiliaire 3.5mm A/V.
Menu	Appuyez sur <b>MENU</b> pour voir/sélectionner un mode de fonctionnement (Tuner, Disque, USB, iPod, SD, AV1, AV2 ou Caméra), pour entrer dans le menu. Réglage ou pour mettre l'appareil en mode Standby. L'écran Menu Principal est aussi accessible à partir d'autres modes en appuyant sur la touché dans le coin en haut à gauche de l'écran tactile.



## Fonctionnement Général

### Réinitialisation

Pour résoudre un fonctionnement anormal ou si l'appareil ne fonctionne pas, utilisez la pointe d'un stylo pour appuyer sur le bouton **RESET** (situé sur le panneau avant à gauche du bouton **OPEN**). L'appareil réinitialisera le processeur principal aux réglages par défaut.

### Réglages Audio

A partir de n'importe quel mode de fonctionnement (sauf lors de la lecture d'une vidéo), appuyez sur l'icône  dans le coin en bas à gauche de l'écran pour accéder au menu Audio.

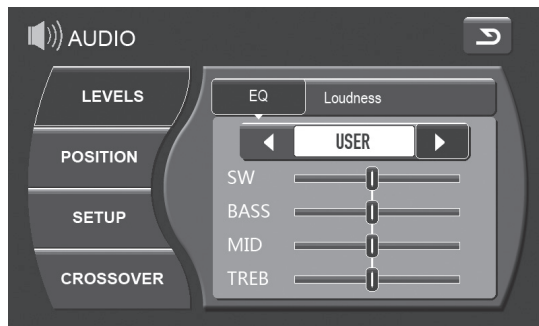

#### Niveaux

- **EQ** - Appuyez sur ◀ ou ▶ pour sélectionner les courbes d'égalisation de pré-réglage (Utilisateur, Flat, Jazz, Pop, Rock, Soft, Vocal, Classic, Dance, Movie et Hip-Hop), ou manuellement ajuster les niveaux du caisson de basse (SW), des basses (BASS), des moyennes (MID) ou des aigus (TREB) en déplaçant le curseur vers la gauche ou la droite.
- **Loudness** - Appuyez sur **Off** ou **On** pour désactiver ou activer la fonction Loudness.

#### Position

- **Balance** - Déplacez le curseur pour ajuster la Balance sur la **Gauche** ou la **Droite**.
- **Fader** - Déplacez le curseur pour ajuster le Fader vers l'**Avant** ou l'**Arrière**.

#### Réglages

- **Basses** - Sélectionnez entre 60Hz, 80Hz, 100Hz, ou 200Hz.
- **Moyennes** - Sélectionnez entre 500Hz, 1KHz, 1.5KHz ou 2.5KHz.
- **Aigus** - Sélectionnez entre 10KHz, 12.5KHz, 15KHz ou 17.5KHz.

#### Crossover



Sélectionnez un réglage pour le Filtre Low-Pass du Subwoofer : 80Hz, 120Hz ou 160Hz.

### Quitter Réglages Audio

Une fois l'ajustement audio terminé, appuyez sur  pour revenir à l'écran précédent.

## Fonctionnement Général

### Menu Réglages

A partir de l'écran Menu Principal, appuyez sur **Setup** pour entrer dans le Menu Réglages. Les quatre premières options de réglage seront affichées à l'écran. Appuyez sur  ou  pour faire défiler vers le bas ou le haut les options :

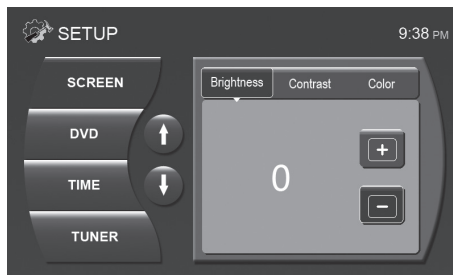

### Ecran

- **Luminosité** – Appuyez sur + ou – pour augmenter ou diminuer.
- **Contraste** – Appuyez sur + ou - pour augmenter ou diminuer.
- **Couleurs** – Appuyez sur + ou - pour augmenter ou diminuer.





### DVD

- **Mode** – Sélectionnez un des modes suivants pour la lecture DVD : Plein écran, Original, Hauteur ou Largeur.
- **Classification** – Limitez la lecture DVD selon la classification en sélectionnant le niveau de classification la plus élevée autorisée dans les réglages du Contrôle Parental. Un mot de passe est requis pour ajuster le niveau de classification et le mot de passe par défaut est "0000". Pour changer le mot de passe, appuyez sur Régler Mot de Passe. L'appareil vous demandera d'entrer le mot de passe existant, puis le nouveau mot de passe.

### Heure

- **Heure** – Pour ajuster les heures ou les minutes appuyez sur le champ désiré et entrez le chiffre correct en utilisant le clavier à l'écran. Appuyez sur AM ou PM pour choisir entre l'un ou l'autre.
- **Mode** – entre les formats d'horloge 12 et 24 heures.

### Tuner

- **Région** – Sélectionnez entre l'espacement des fréquences USA et Europe.
- **Type de Réglage** – Sélectionnez entre le réglage Recherche et Manuel. Le réglage recherche recherchera les stations les plus fortes en appuyant sur les boutons ( ou ). Dans le mode réglage manuel, appuyez sur les boutons de réglage manuel ( ou ) pour augmenter ou diminuer la fréquence une par une.

## Fonctionnement Général

### Menu Réglages



**Calibrer** - Appuyez sur **YES** pour calibrer l'écran tactile. Appuyez sur le centre du + comme indiqué sur l'écran pour calibrer l'écran tactile.

#### Système

- **Caméra** - entre les réglages **Normal** et **Miroir** pour les images de la caméra arrière.
- **Bip** - Sélectionnez **On** pour entendre un bip audible à chaque fois qu'un bouton est pressé sur l'appareil ou l'écran tactile. Sélectionnez **Off** pour désactiver le bip audible.

**Sécurité** - Sélectionnez **On** pour activer les fonctions antivols ou **Off** pour les désactiver. Un mot de passe est requis pour ajuster les réglages de sécurité, et le mot de passe par défaut est "0000". Pour changer le mot de passe, appuyez sur Régler Mot de Passe. L'appareil vous demandera d'entrer le mot de passe existant, puis le nouveau mot de passe.

**Gain** - Ajustez manuellement le gain à partir de chacune des sources suivantes : Disque/SD/USB, iPod, Tuner, AV1 et AV2.



**iPod** - Sélectionnez **Yes** pour activer la lecture vidéo/photo d'un iPod en utilisant le câble optionnel IPV40 (vendu séparément). La sortie vidéo IPV40 se connecte à l'entrée vidéo AV2. Voir page 6 pour détails. Sélectionnez **No** pour désactiver la connexion vidéo IPV40.

**TFT** - Sélectionnez une des trois options Ouverture Auto Ecran TFT. **OFF** nécessitera une ouverture manuelle de l'écran TFT en utilisant **OPEN/ANGLE**. **ON** règle l'appareil pour ouvrir automatiquement l'écran TFT quand il s'allume. **MANUAL** nécessitera une ouverture et fermeture manuelles de l'écran TFT.

**Restaurer** - Sélectionnez **Yes** pour restaurer l'appareil aux réglages par défaut.

**Info** - Affiche les informations de la version du logiciel actuel.

## Fonctionnement Tuner AM/FM

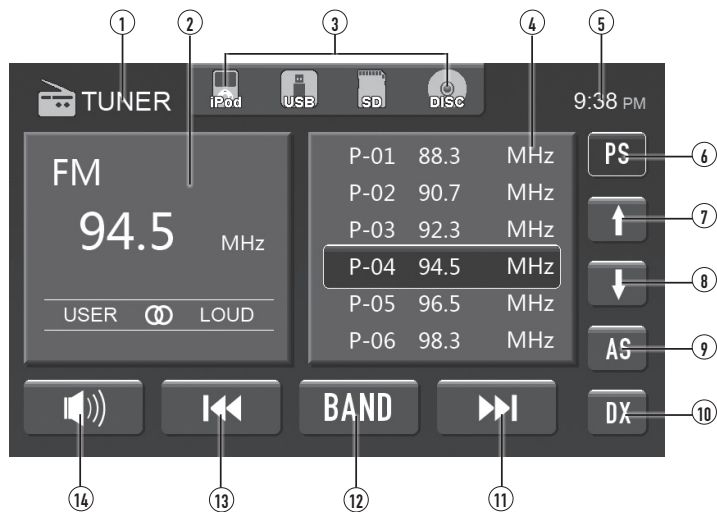

### Fonctionnement Tuner

Sélectionnez l'icône Tuner dans l'écran du Menu Principal ou sur l'icône en haut de l'écran, ou appuyez sur **MODE** jusqu'à ce que Tuner soit sélectionné.

### Indicateur Mode Actuel ①

Affiche le mode de fonctionnement actuel. Appuyez dessus pour revenir à l'écran de Menu Principal.

### Affichage Informations ②

Affiche la fréquence actuelle, avec d'autres informations.

### Icônes Mode Additionnel ③

Appuyez sur tout autre icône de mode pour passer instantanément à ce mode de fonctionnement.

### Affichage Stations Préréglées ④

Affiche les six premières stations préréglées et mémorisées. Utilisez les flèches pour faire défiler la liste entière. Appuyez sur une station préréglée pour la lire instantanément. Jusqu'à 18 stations FM et 18 AM peuvent être mémorisées. Les stations préréglées sont aussi accessibles en entrant le chiffre désiré (1-18) avec la télécommande.

### Indicateur Horloge ⑤

Affiche l'heure actuelle.

### Scan Préréglage ⑥

Appuyez pour scanner toutes les stations préréglées et écouter les 10 premières secondes de chacune d'elles. Appuyez à nouveau pour arrêter de scanner et écouter la station.

### Défilement Haut ⑦

Appuyez pour faire défiler la page précédente dans la liste d'affichage des stations préréglées.

### Défilement Bas ⑧

Appuyez pour faire défiler la page suivante dans la liste d'affichage des stations préréglées.



## Fonctionnement Tuner AM/FM

### Mémorisation Automatique ⑨

Appuyez pour automatiquement trouver et mémoriser les stations les plus fortes dans les préséglages.

**Note :** pour enregistrer manuellement les stations préséglées, allez sur la station désirée, puis appuyez et maintenez enfoncé le bouton désiré à l'affichage. La station mémorisée préséglée apparaîtra à côté du chiffre préséglé une fois enregistré.

### Réglage Local / Distance ⑩

Appuyez pour choisir entre les options de réglage Locale (LOC) ou Distance (DX). L'option locale choisit les stations radios à proximité disposant d'un signal assez fort pour une bonne réception. Dans les endroits où la réception est faible, passer au réglage à distance permet à l'appareil de trouver des stations plus distantes. L'option Distance est le mode de réglage par défaut.

### Fréquence Haut ⑪

Appuyez pour passer à une fréquence plus élevée. Cette fonction peut aussi être choisie en appuyant sur la touche correspondante de la télécommande.

**Note :** référez-vous à la page 11 pour obtenir des instructions sur la sélection du réglage Recherche ou Manuel. Le réglage recherche recherchera les stations les plus fortes quand le bouton Fréquence Haut (▶▶) est pressé. En mode manuel, appuyez sur ce bouton (▶▶) pour augmenter la fréquence une à la fois.

### Bande ⑫

Appuyez pour basculer entre les bandes de fréquence AM et FM.

### Fréquence Bas ⑬

Appuyez pour passer à une fréquence radio plus basse. Cette fonction peut aussi être choisie en appuyant sur la touche correspondante de la télécommande.

**Note :** référez-vous à la page 11 pour obtenir des instructions sur la sélection du réglage Recherche ou Manuel. Le réglage recherche recherchera les stations les plus fortes quand le bouton Fréquence Bas (◀◀) est pressé. En mode manuel, appuyez sur ce bouton (◀◀) pour augmenter la fréquence une à la fois.

### Réglage Audio ⑭

Appuyez pour accéder au mode de réglage audio (voir page 10 pour détails).

## Fonctionnement CD

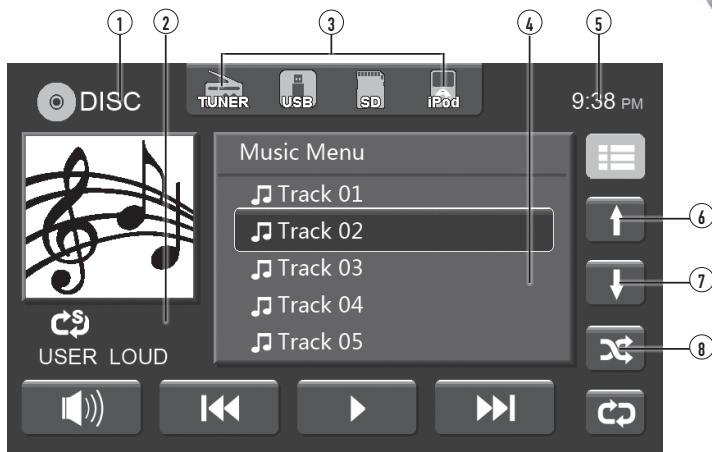

### Fonctionnement CD

Insérez un disque dans la fente et la lecture commencera automatiquement. Si un disque a été précédemment inséré et que l'appareil fonctionnait sous un autre mode, reprenez la lecture du CD en appuyant sur l'icône DISC dans l'écran du Menu Principal ou sur l'icône de l'écran d'affichage, ou en appuyant sur **MODE** jusqu'à ce que DISC soit sélectionné.

- Indicateur Mode Actuel** ① Affiche mode de fonctionnement actuel. Appuyez pour revenir à l'écran de Menu Principal.
- Affichage Informations** ② Affiche les informations actuelles sur les réglages audio.
- Icônes Mode Additionnel** ③ Appuyez sur une icône de mode pour passer instantanément à ce mode de fonctionnement.
- Liste Pistes CD** ④ Affiche les cinq premières pistes du CD. Utilisez les flèches pour faire défiler la liste entière, ou appuyez sur un numéro de piste pour la jouer instantanément. Le temps écoulé de la piste actuelle sera affiché lorsque la lecture commence.
- Indicateur Horloge** ⑤ Affiche l'heure actuelle.
- Défilement Haut** ⑥ Appuyez pour faire défiler jusqu'à la page précédente dans la liste de lecture.
- Défilement Bas** ⑦ Appuyez pour faire défiler jusqu'à la page suivante dans la liste de lecture.
- Aléatoire** ⑧ Appuyez pour lire toutes les pistes sur le CD dans un ordre aléatoire. Appuyez à nouveau pour annuler la lecture aléatoire.





## Fonctionnement CD



### Répétition ⑨

Appuyez pour répéter la piste en cours. Appuyez à nouveau pour annuler la fonction répétition.

### Piste Suivante ⑩

Appuyez pour avancer à la piste suivante.

### Lecture / Pause ⑪

Appuyez pour faire une pause dans la lecture du CD. Appuyez à nouveau pour reprendre la lecture du CD.

### Piste Précédente ⑫

Appuyez pour revenir à la piste précédente.

### Réglage Audio ⑬

Appuyez pour entrer dans le mode de réglage audio (voir page 10 pour les détails).

### Basculement Affichage ⑭

Appuyez pour basculer entre la liste de lecture et les informations sur la piste en cours.

### Arrêt

Appuyez sur ■ sur la télécommande pour stopper temporairement la lecture. Appuyez sur lecture pour reprendre la lecture depuis la position actuelle. Appuyez sur ■ une seconde fois pour arrêter complètement la lecture. Appuyez sur lecture pour commencer la lecture depuis le début du disque.

### Avance Rapide

Appuyez sur ►► sur la télécommande pour faire une avance rapide de la lecture du CD. Chaque touche change la vitesse de 2x à 4x à 8x à 16x puis retour la lecture normal.

### Retour Rapide

Appuyez sur ◀◀ sur la télécommande pour faire un retour rapide sur la lecture du CD. Chaque touche change la vitesse de 2x à 4x à 8x à 16x puis retour la lecture normal.

**Note :** les fonctions avance et retour rapides sont aussi accessibles en utilisant l'écran tactile. Quand les informations de la piste en cours sont affichées, déplacez l'indicateur de temps écoulé en avant ou en arrière vers le point de lecture désiré.

## Fonctionnement MP3/WMA/JPG

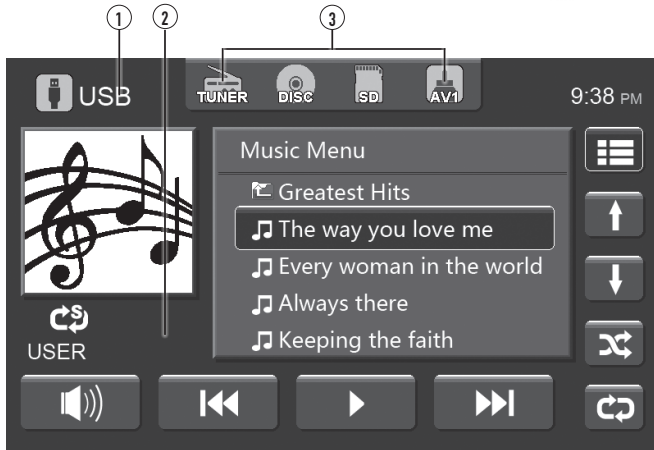

### Lecture MP3/WMA/JPG à partir d'un Disque, appareil USB ou Carte SD

Pour lire des fichiers MP3, WMA et JPG à partir d'un disque, USB ou Carte SD, insérez un disque, connectez un appareil USB ou insérez une Carte SD et la lecture commencera automatiquement. Pour revenir à la lecture disque, USB ou carte SD à partir d'un d'un autre mode de fonctionnement, sélectionnez l'icône DISC, USB ou SD dans l'écran du Menu Principal ou à l'écran d'affichage, ou appuyez sur MODE jusqu'à ce que DISC, USB ou SD soit sélectionné.

- **Utiliser un appareil USB** - Connectez un appareil USB au connecteur entrée USB noir à l'arrière de l'appareil.
- **Utiliser une Carte SD** - Insérez une carte SD dans la fente SD à l'avant de l'appareil. En insérant une carte SD, l'étiquette doit faire face vers le haut.

**Remarque :** il n'est pas possible de voir des fichiers JPG sur l'écran encadré quand le véhicule est en mouvement. Il s'agit d'une fonction de sécurité pour empêcher le conducteur d'être distrait. La fonction de lecture d'image JPG ne fonctionnera que lorsque le véhicule est stationné et que le frein à main est enclenché comme décrit à la page 26.

Indicateur Mode Actuel ①

Affiche le mode de fonctionnement actuel. Appuyez pour revenir à l'écran du Menu Principal.

Affichage Informations ②

Affiche les informations actuelles sur les réglages audio.

Icônes Mode Additionnel ③

Appuyez sur une icône de mode pour passer instantanément à ce mode de fonctionnement.



## Fonctionnement MP3/WMA/JPG

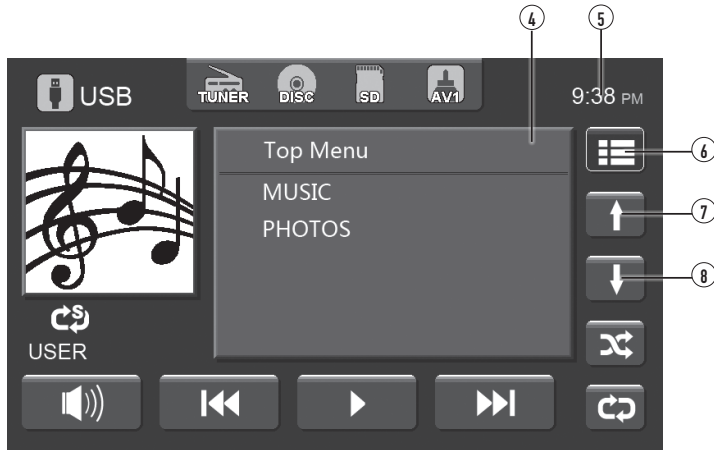

### Lecture Liste / Menu Supérieur ④

Affiche cinq dossiers, pistes ou images sur le disque, appareil USB ou carte SD. Utilisez les flèches pour faire défiler la liste. Appuyez sur un dossier, une piste ou une image pour y accéder instantanément, ou sélectionnez un dossier pour voir les pistes ou images de ce dossier. Le temps écoulé de la piste en cours sera affiché quand la lecture commence.

### Menu Musique / Photo

Appuyez sur la note de musique pour sélectionner entre le Menu Musique et les informations de la piste en cours. Appuyez sur le Menu Musique pour afficher le Menu Supérieur et sélectionner MUSIC ou PHOTOS. Les informations sur la piste en cours seront affichées après 5 secondes sans activité.

### Indicateur Horloge ⑤

Affiche l'heure actuelle.

### Sélection Piste / Dossier ⑥

Appuyez pour sélectionner entre la navigation de page et la navigation de dossier pour les flèches de Défilement vers le haut ou vers le bas. Cette fonction n'est pas disponible quand les informations sur la piste en cours sont affichées.

### Page / Dossier Supérieur ⑦

Appuyez pour faire défiler jusqu'à la page précédente. Pour sélectionner le dossier précédent, appuyez sur le bouton de Sélection Piste/Dossier et utilisez le bouton de Défilement Supérieur pour sélectionner le dossier désiré. Une icône de dossier apparaîtra à côté de la flèche supérieure.

### Page / Dossier Inférieur ⑧

Appuyez pour faire défiler jusqu'à la page suivante. Pour sélectionner le dossier suivant, appuyez sur le bouton de Sélection Piste/Dossier et utilisez le bouton de Défilement Inférieur pour sélectionner le dossier désiré. Une icône de dossier apparaîtra à côté de la flèche inférieure.

## Fonctionnement MP3/WMA/JPG



- Aléatoire** ⑨ Appuyez pour lire toutes les pistes sur le disque, appareil USB ou carte SD (du dossier en cours) dans un ordre aléatoire. Appuyez à nouveau pour annuler la lecture aléatoire.
- Répétition** ⑩ Appuyez pour passer aux options de répétition suivantes :

  - **Répétition Simple** - Répète la piste en cours.
  - **Répétition Dossier** - Répète toutes les pistes du dossier en cours.

Appuyez à nouveau pour annuler la fonction répétition.
- Piste Suivante** ⑪ Appuyez pour passer à la piste suivante.
- Lecture / Pause** ⑫ Appuyez pour interrompre la lecture. Appuyez à nouveau pour reprendre la lecture.
- Piste Précédente** ⑬ Appuyez pour revenir à la piste précédente.
- Réglage Audio** ⑭ Appuyez pour accéder au mode de réglage audio (voir page 10 pour plus de détails).
- Sélection Playlist / Menu** ⑮ Appuyez pour passer du Menu Musique / Photo, à la liste de lecture et aux informations sur la piste en cours.
- Arrêt** Appuyez sur sur la télécommande pour arrêter temporairement la lecture. Appuyez sur sur lecture pour reprendre la lecture à partir de la position actuelle. Appuyez sur une seconde fois pour arrêter complètement la lecture. Appuyez sur sur lecture à nouveau pour reprendre la lecture depuis le début.



## Fonctionnement MP3/WMA/JPG

### Avance Rapide

Appuyez sur ►► la télécommande pour faire une avance rapide. Chaque touche change la vitesse de 2x à 4x à 8x à 16x puis retour à la lecture normal.

### Retour Rapide

Appuyez sur ◀◀ la télécommande pour faire un retour rapide. Chaque touche change la vitesse de 2x à 4x à 8x à 16x puis retour à la lecture normal.

**Note :** les fonctions avance et retour rapides sont aussi accessibles en utilisant l'écran tactile pour déplacer l'indicateur de temps écoulé en avant ou en arrière vers le point de lecture désiré. L'indicateur de temps écoulé apparait sous les informations de la piste pendant la lecture.

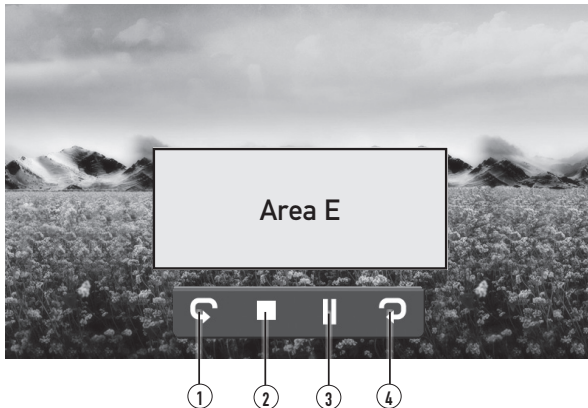

### Voir Images JPG

En visionnant des images JPG, appuyez sur Area E pour afficher les commandes JPG à l'écran.

### Tourner dans le Sens Antihoraire ①

Appuyez sur ↺ pour faire pivoter l'image en sens inverse des aiguilles d'une montre.

### Arrêt ②

Appuyez sur ■ pour arrêter le diaporama et retourner au Menu Photo.

### Lecture / Pause ③

Appuyez sur || pour interrompre ou reprendre le diaporama.

### Tourner dans le Sens Horaire ④

Appuyez sur ↻ pour faire pivoter l'image dans le sens des aiguilles d'une montre.

### Vue Vignette

Appuyez sur TITLE sur la télécommande pour afficher une vignette de toutes les images JPG dans le dossier en cours. Utilisez les flèches sur la télécommande pour sélectionner l'image désirée et appuyez sur OK sur la télécommande pour l'afficher.

## Compatibilité Média - USB/Carte SD



Type Fichier		WMA	MP3	
Système Fichier	FAT	X	X	
	FAT 12	X	X	
	FAT 16/FAT 32	✓	✓	
Extension Fichier	.mp3/.MP3/.Mp3/.mP3	X	✓	
	.wma/WMA	✓	X	
	.rmp/.m4a	X	X	
Format MPEG	MPEG 1	X	✓	
	MPEG 2	X	✓	
	MPEG 2.5	X	✓	
Cadence d'Echantillonnage	MPEG 1	X	32/44.1/48kHz	
	MPEG 2	X	12/16/22.05/24kHz	
	MPEG 2.5	X	8/11.025/12kHz	
	WMA	32/44.1/48kHz	X	
Débit Binaire	MPEG 1	X	32 ~ 320kbps	
	MPEG 2	X	8 ~ 160kbps	
	MPEG 2.5	X	8 ~ 160kbps	
	WMA	32 ~ 192kbps	X	
Autres Informations	Profondeur Répertoire		Illimitée	Illimitée
	Longueur Nom de Fichier		32 octets	32 octets
	Nombre Total de Fichiers		2000 fichiers	2000 fichiers
	Nombre Total de Dossiers		200 dossiers	200 dossiers
	Nombre de Fichiers via Dossier		2000 fichiers	2000 fichiers
	MP3 ID3 TAG	ver.1.x	X	✓
		ver.2.x	X	✓
		Titre, Artiste, Album	X	✓
WMA TAG	Titre, Artiste	✓	X	

**Notes:**

- Pour le mode USB, il n'est pas possible de voir des fichiers JPG sur l'écran encastré quand le véhicule est en mouvement.
- La fonction visionnage d'image JPG ne fonctionnera que lorsque le véhicule est stationné et que le frein à main est enclenché comme décrit à la page 26.
- A cause des avancées technologiques continues, certains appareils USB et/ou cartes SD peuvent ne pas être compatibles avec cet appareil.



## Compatibilité Média - CD/DVD

Type Fichier			WMA	MP3	
Système Fichier	ISO9660	Niveau 1, Niveau 2		✓	✓
		Niveau 3		X	X
	ISO9660 Extension	JOLIET	Lecture	✓	✓
			Nom de fichier	32 octets	32 octets
	Autre Extensions	ROME0	Lecture	X	X
			Nom de fichier	X	X
Apple ISO		X	X		
Extension Fichier	.mp3/.MP3/.Mp3/.mP3		X	✓	
	.wma/.WMA		✓	X	
	.rmp/.m4a		X	X	
Format MPEG	MPEG 1		X	✓	
	MPEG 2		X	✓	
	MPEG 2.5		X	✓	
Cadence d'Echantillonnage	MPEG 1		X	32/44.1/48kHz	
	MPEG 2		X	12/16/22.05/24kHz	
	MPEG 2.5		X	8/11.025/12kHz	
	WMA		32/44.1/48kHz	X	
Débit Binaire	MPEG 1		X	32 ~ 320kbps	
	MPEG 2		X	8 ~ 160kbps	
	MPEG 2.5		X	8 ~ 160kbps	
	WMA		32 ~ 192kbps	X	
Autres Informations	Profondeur Répertoire		Illimitée	Illimitée	
	Longueur Nom de Fichier		32 octets	32 octets	
	Nombre Total de Fichiers		2000 fichiers	2000 fichiers	
	Nombre Total de Dossiers		200 dossiers	200 dossiers	
	Nombre de Fichiers via Dossier		2000 fichiers	2000 fichiers	
	MP3 ID3 TAG	ver.1.x		X	✓
		ver.2.x		X	✓
		Titre, Artiste, Album		X	✓
WMA TAG	Titre, Artiste		✓	X	

### Notes :

- Pour le mode USB, il n'est pas possible de voir des fichiers JPG sur l'écran encadré quand le véhicule est en mouvement.
- La fonction visionnage d'image JPG ne fonctionnera que lorsque le véhicule est stationné et que le frein à main est enclenché comme décrit à la page 26.

## Compatibilité Média



<p><b>Compatibilité Média</b></p>	<p>Les types de disques suivants sont compatibles :</p> <ul style="list-style-type: none"> <li>• CD-DA, CD-ROM (ISO), CD-R, CD-RW</li> <li>• DVD Vidéo, DVD+R/RW, DVD-R/RW</li> </ul> <p><b>Les types de disques/fichiers suivants ne sont pas compatibles :</b></p> <ul style="list-style-type: none"> <li>• Fichiers WMA protégés par DRM (Digital Rights Management)</li> <li>• WMA format sans perte</li> <li>• Disques enregistrés en écriture par paquet ou piste par piste</li> <li>• Format MP3 PRO, playlists MP3</li> <li>• Format RMP</li> <li>• Format WAV</li> <li>• Format WMV</li> <li>• Format DivX, Xvid</li> <li>• Format AVI</li> <li>• Format MPG, MPEG-4</li> <li>• Format AAC, protected AAC, M4A</li> </ul> <p>Certains DVD et CD enregistrables peuvent ne pas être compatibles avec cet appareil, selon le type de media et la méthode d'enregistrement.</p>
<p><b>Ordre de Lecture</b></p>	<p>La séquence de lecture MP3/WMA commence dans le dossier racine du disque, appareil USB ou carte SD. Les dossiers vides ou qui ne comprennent pas de fichiers MP3/WMA/JPG sont ignorés.</p>
<p><b>Formats d'enregistrement Compatibles</b></p>	<p>Standards ISO9660 :</p> <ul style="list-style-type: none"> <li>• Profondeur maximum dossier imbriqué est 8 (dossier racine inclus).</li> <li>• Caractères valides pour les noms de dossier/fichier sont les lettres A-Z (en majuscule), les chiffres 0-9, et "-" (tiret). Certains caractères peuvent ne pas s'afficher correctement, selon le type de caractère.</li> <li>• Cet appareil peut lire des disques en Joliet et d'autres standards conformes à ISO9660. MP3/WMA écrit dans les formats différents que ceux ci-dessus peuvent ne pas être lus et/ou les noms de fichiers peuvent ne pas s'afficher correctement.</li> </ul>
<p><b>Informations MP3/WMA Complémentaires</b></p>	<p>Une mémoire tampon interne offre une protection ESP (Electronic Skip Protection) qui élimine virtuellement les sauts de piste.</p> <p>En lisant un disque enregistré avec des fichiers audio réguliers (CD-DA or .WAV) et des fichiers MP3/WMA, l'appareil ne lira que les fichiers MP3/WMA.</p>
<p><b>Notes</b></p>	<p>Certains fichiers peuvent ne pas être lus ou être affichés correctement, selon la cadence d'échantillonnage et le débit binaire.</p> <p>Pour obtenir de meilleurs résultats, utilisez les réglages suivants lors de l'enregistrement de fichiers MP3 :</p> <p>128kbps ou débit binaire plus élevé 44.1 kHz cadence d'échantillonnage plus élevée</p> <p>Pour de meilleurs résultats, utilisez les réglages suivants lors de l'enregistrement de fichiers WMA :</p> <p>64kbps ou débit binaire plus élevé 44.1 kHz cadence d'échantillonnage plus élevée</p>



## AVERTISSEMENT

Après l'installation de ce lecteur DVD/ Ecran ("appareil") dans un véhicule, le conducteur du véhicule ne doit pas faire fonctionner cet appareil en regardant des vidéos ou jouer à des jeux vidéo tout en conduisant.

Tout manquement à cette instruction peut distraire le conducteur et avoir pour conséquence des blessures graves ou même la mort des passagers du véhicule ou de personnes se trouvant à l'extérieur et/ou des dégâts matériels.

Plusieurs états interdisent l'installation de lecteurs DVD/écrans si l'écran est visible depuis le siège du conducteur. Si vous résidez dans une juridiction où une telle loi est en vigueur, cet appareil ne doit pas être installé s'il est visible depuis le siège du conducteur. En installant cet appareil sur la console avant/le tableau de bord, il doit être positionné de telle sorte qu'il ne fait face au passager avant uniquement. Tout manquement à cette instruction peut distraire le conducteur et avoir pour conséquence des blessures graves ou même la mort des passagers du véhicule ou de personnes se trouvant à l'extérieur et/ou des dégâts matériels.

Cet appareil est conçu pour fonctionner uniquement lorsque le véhicule est stationné et que le frein à main est enclenché. Dans ce but, cet appareil inclut une fonction de verrouillage de frein à main qui empêche l'appareil de fonctionner si le véhicule n'est pas stationné et/ou que le frein à main n'est pas enclenché. En installant cet appareil, le câble de détection de frein à main ("câble jaune-bleu") doit être connecté au mécanisme de frein à main afin de rendre la fonction de détection de frein à main opérante. IL NE SUFFIT PAS de simplement mettre à la terre sur une partie métallique du véhicule le câble de détection du frein à main. Une installation incorrecte de la fonction de détection du frein à main peut avoir pour conséquences la distraction le conducteur ainsi que des blessures graves ou même la mort des passagers du véhicule ou de personnes se trouvant à l'extérieur et/ou des dégâts matériels.

Une fois la fonction de détection du frein à main installée, le propriétaire/utilisateur ne doit pas essayer d'interrompre/neutraliser cette fonction en (a) enclenchant partiellement le frein à main et/ou (b) achetant/utilisant un appareil conçu pour envoyer les signaux de frein nécessaires à l'appareil. Tout manquement à ces instructions peut distraire le conducteur et avoir pour conséquence des blessures graves ou même la mort des passagers du véhicule ou de personnes se trouvant à l'extérieur et/ou des dégâts matériels.

En faisant fonctionner cet appareil, maintenez le volume de l'appareil à un niveau assez bas pour que les passagers du véhicule puissent entendre les bruits de la circulation routière, tels que les véhicules de police et des services d'urgence. Tout manquement à cette instruction peut distraire le conducteur et avoir pour conséquence des blessures graves ou même la mort des passagers du véhicule ou de personnes se trouvant à l'extérieur et/ou des dégâts matériels.

## Réglage DVD - Management de la Région



### Management de la Région DVD

Certains disques DVD peuvent être lus que sur certains modes de lecture selon les intentions du logiciel. Comme le XDVD3101 lit les disques en fonction de leurs intentions, certaines fonctions peuvent ne pas fonctionner comme prévu. S'il vous plaît n'oubliez pas de lire les instructions fournies avec chaque disque. Ce joueur a été conçu pour lire le logiciel DVD qui a été codée pour les zones spécifiques à chaque région. Il ne peut pas lire le logiciel DVD encodé pour les zones de la région autres que les zones de la région pour laquelle il a été conçu.



Le XDVD3101 lira des disques étiquetés "Région 1" ou "Tous".





### Les codes de région de DVD:

- 1 - États-Unis, Le Canada
- 2 - Le Japon, l'Europe, l'Afrique du Sud, Moyen-Orient
- 3 - République de Corée, Taiwan, Hong Kong, Les parties de l'Asie du Sud
- 4 - l'Australie, la Nouvelle-Zélande, le Mexique, l'Amérique du Sud
- 5 - Europe de l'Est, La Russie, l'Inde, l'Afrique
- 6 - La Chine



### Symboles du Disque DVD

Symbole	Propriétés	Durée
	Monoface monocouche (DVD-5) Monoface double couche (DVD-9) Double face monocouche (DVD-10) Double face double couche (DVD-18)	(MPEG 2) 133 mn 242 mn 266 mn 484mn
	Simple face simple couche (VCD)	MPEG 1 74 mn
	Simple face simple couche	74 mn

Symbole	Signification
	Nombres de langues Le chiffre à l'intérieur de l'icône indique le nombre de langues sur le disque (8 maximum)
	Nombre de langues de sous-titres (32 maximum)
	Nombre d'angles de vision (9 maximum)
	Formats d'écrans disponibles. « LB » pour « Letter Box » et « PS » pour « Panoramique ». Dans l'exemple présenté à gauche, le format 16/9 peut être converti en format « Letter Box »
	Indique la région dans laquelle le DVD peut être lu. 1 – USA, Canada, Iles du Pacifique est 2 – Japon, Europe, Egypte, Afrique du sud et Moyen-Orient 3 – République de Corée, Taiwan, Hong Kong, Thaïlande, Indonésie, sud-est asiatique 4 – Australie, Nouvelle Zélande, Amérique du sud et Amérique centrale, Iles du Pacifique sud / Océanie 5 – Europe de l'est, Russie, Mongolie, Inde, Afrique du nord, Corée du nord, Asie du nord-ouest.

### Note :

Certains disques DVD peuvent être lus que sur certains modes de lecture selon les intentions du logiciel. Comme le XDVD3101 lit les disques en fonction de leurs intentions, certaines fonctions peuvent ne pas fonctionner comme prévu. S'il vous plaît n'oubliez pas de lire les instructions fournies avec chaque disque.



## Réglage DVD – Initialisation Frein de Stationnement

### ⚠ AVERTISSEMENT DE SECURITE ⚠

- L'affichage vidéo de l'appareil encastré ne fonctionnera pas tandis que le véhicule est en mouvement. Il s'agit d'une fonction de sécurité pour empêcher que le conducteur ne soit distrait. Les fonctions vidéo encastrées ne fonctionnent que lorsque le véhicule est stationné et que le **FREIN A MAIN** est enclenché. Il est illégal dans la plupart des états pour le conducteur de regarder des vidéos pendant que le véhicule est en mouvement. Référez-vous aux lois locales de votre région.
- Le véhicule doit être stationné et le frein à main enclenché pour voir des vidéos avec l'écran encastré.
- Comme fonction de sécurité, un écran bleu **!!Safety Warning!!** Apparaitra à l'écran quand le frein à main n'est pas enclenché. L'affichage vidéo n'est pas permis tant que le **FREIN A MAIN** n'est pas enclenché. Connectez le câble **FREIN A MAIN** jaune/bleu au circuit de commutation des freins comme décrit à la page 6.

**Note** : l'audio DVD et AUX AV peuvent être entendu pendant que le véhicule est en mouvement sans enclencher le frein à main.

Regarder une Vidéo

Suivez ces deux procédures d'initialisation avec attention pour permettre la lecture vidéo sur l'écran encastré XDVD3101 :

Parking Brake Initialization

Il y a deux façons d'initier la séquence FREIN A MAIN.

#### Si le véhicule est en mouvement :

- 1) Arrêtez le véhicule, stationnez-le, assurez-vous que le FREIN A MAIN est désenclenché.
- 2) Enclenchez le FREIN A MAIN pendant 1 seconde.
- 3) Désenclenchez le FREIN A MAIN pendant 1 seconde.
- 4) Enclenchez le FREIN A MAIN de PARKING BRAKE définitivement.

#### Si le véhicule est déjà stationné et que le FREIN A MAIN est déjà enclenché :

- 1) Gardez le véhicule stationné, le FREIN A MAIN doit être mis.
- 2) Désenclenchez le FREIN A MAIN pendant 1 seconde.
- 3) Enclenchez le FREIN A MAIN pendant 1 seconde.
- 4) Désenclenchez le FREIN A MAIN pendant 1 seconde.
- 5) Enclenchez le FREIN A MAIN de PARKING BRAKE définitivement.

**Note** : le temps de transition du frein à main doit être inférieur à 2 secondes entre l'enclenchement et le désenclenchement. Cette procédure doit être répétée à chaque fois que l'appareil ou le véhicule est éteint.

## Fonctionnement DVD



### Insérer un Disque

Insérez le disque dans la fente, et la lecture commencera automatiquement. Il faudra certainement appuyer sur les sous-menus pour accéder au contenu du DVD. Lisez les instructions de votre DVD pour accéder à d'autres fonctionnalités.

### Remarque

Si le contrôle parental est activé et que le disque inséré n'est pas autorisé, un mot de passe à 4 chiffres doit être entré pour continuer la lecture. Voir les instructions sur la Classification DVD à la page 11 pour plus de détails.

### Ejecter le Disque

Appuyez sur  pour éjecter le disque.

### Commandes Ecran Tactile

En mode DVD, six commandes tactiles cachées permettent d'utiliser des fonctions variées pendant la lecture. Un disque DVD doit être inséré pour accéder à ces fonctions.

Area A – Affiche menu PRINCIPAL.

Area B – Affiche les informations sur le disque DVD, y compris l'heure actuelle, le titre, le chapitre audio, les langues de sous-titrages et l'angle.

Area C – Sélectionne le chapitre PRECEDENT.

Area D – Sélectionne le chapitre SUIVANT.

Area E – Affiche les commandes de transport DVD.

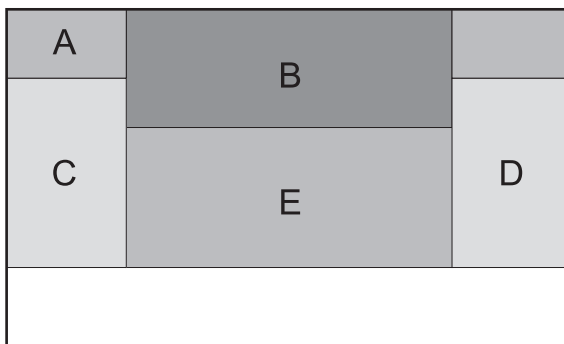

**Note :** pendant la lecture du DVD, utilisez les commandes de transport de DVD à l'écran pour utiliser des fonctions supplémentaires comme décrit à la page 28.



## Fonctionnement DVD

### Commandes de Transport DVD

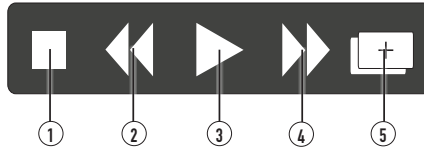

**Arrêt** ① Appuyez une fois pour arrêter le chapitre au point en cours de lecture. Appuyez à nouveau pour arrêter complètement le disque

**Retour Rapide** ② Appuyez pour passer aux vitesses de retour rapide : 2x, 4x, 8x ou 16x. Appuyez à nouveau pour reprendre la lecture normale.

**Pause** ③ Appuyez pour interrompre la lecture DVD. Appuyez à nouveau pour reprendre.

**Avance Rapide** ④ Appuyez pour passer aux vitesses d'avance rapide : 2x, 4x, 8x ou 16x. Appuyez à nouveau pour reprendre la lecture normale.

**Commandes Supplémentaires** ⑤ Appuyez pour accéder aux commandes supplémentaires. Le sous-menu suivant apparaîtra :

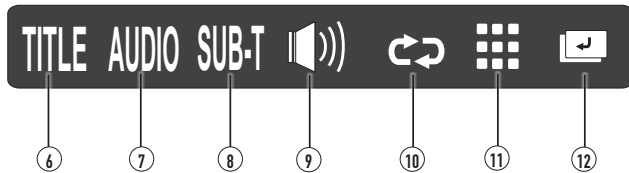

**Menu Titre** ⑥ Appuyez pour accéder au menu Titre.

**Langue Audio** ⑦ Appuyez pour changer la langue de la lecture audio.

**Sous-titres** ⑧ Appuyez pour afficher les sous-titres.

**Mode Réglage Audio** ⑨ Appuyez pour accéder au mode de réglage audio.

**Répétition** ⑩ Appuyez pour activer les fonctions répétitions : répétition chapitre, répétition titre et annuler répétition.

**Recherche DVD** ⑪ Appuyez pour accéder au mode recherche et permettre une recherche par titre, chapitre ou temps (voir page 29 pour plus de détails).

**Menu Précédent** ⑫ Appuyez pour retourner à la page précédente du menu de commande de transport.

**Note** : les fonctions Arrêt, Avance Rapide, Pause, Retour Rapide, Titre, Audio, Sous-titre et Répétition sont aussi accessibles en appuyant sur le bouton correspondant sur la télécommande. La fonction Recherche est accessible en appuyant sur SRCH sur la télécommande. En plus, plusieurs fonctions DVD – Zoom, Angle et Menu Racine – sont uniquement accessibles depuis la télécommande (voir page 30 pour plus d'informations).

## Fonctionnement DVD



### Recherche d'un DVD

Utilisez les commandes de transport pour faire apparaître le clavier de Recherche qui permet de faire une recherche par temps, titre ou chapitre. La fenêtre de recherche Chapitre apparaît par défaut. Alternativement, accédez au clavier Recherche en utilisant le bouton **SRCH** sur la télécommande (voir ci-dessous).

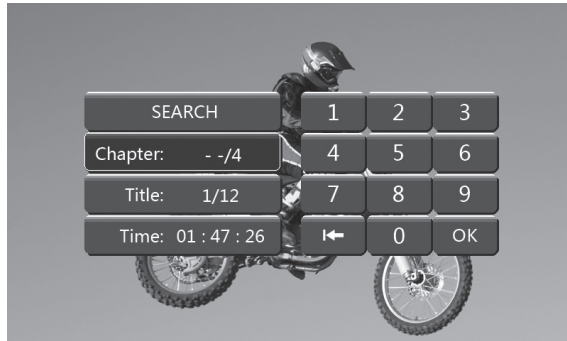

Une fois la fenêtre Recherche ouverte, appuyez sur le bouton correspondant pour faire une recherche par Chapitre, Titre ou Temps, puis utilisez le clavier pour entrer le titre, chapitre ou temps désiré. Appuyez sur **OK** pour commencer la lecture.

Par exemple, pour passer à 1 heure, 47 minutes et 26 secondes dans le DVD, sélectionnez Temps, puis touchez 01, 47,26, puis appuyez sur **OK**.

De la télécommande :

Appuyez sur **SRCH** pour accéder à la fenêtre Recherche. Utilisez les flèches pour surligner le Chapitre, le Titre ou le Temps, puis utilisez le clavier numérique pour entrer les informations appropriées. Appuyez sur **OK** pour commencer la lecture.

**Note** : certains DVD ne peuvent être joués que dans certains modes de lecture selon les intentions du logiciel. Comme le XDVD3101 lit les disques selon leurs intentions, certaines fonctions peuvent ne pas fonctionner comme voulu. Veuillez vous assurer de lire les instructions fournies avec chaque disque.



## Fonctionnement DVD

- Télécommande** De nombreuses fonctions DVD sont accessibles par la télécommande. Les fonctions Arrêt, Retour Rapide, Pause, Avance Rapide, Titre, Audio, Sous-titre et Répétition sont accessibles en appuyant sur le bouton de la télécommande qui correspond au même bouton sur les commandes de l'écran tactile du DVD (voir page 28 pour plus d'informations).
- La fonction Recherche est accessible en appuyant sur **SRCH** de la télécommande.
- Zoom** Appuyez sur **ZOOM** de la télécommande pour agrandir l'image vidéo en utilisant les options de zoom suivantes : 1, 2, 3 et OFF. Quand le zoom est activé, les flèches peuvent être utilisées pour faire un panoramique haut, bas, gauche et droite.
- Angle** Certains DVD contiennent des scènes qui ont été filmées à partir d'angles différents. Pour les DVD enregistrés avec des angles multiples, appuyez sur **ANGLE** sur la télécommande pour basculer entre les angles disponibles.
- Menu Racine** Appuyez sur **ROOT** sur la télécommande pour retourner au menu racine du DVD.
- Notes:** Les DVD n'ont pas tous de sous-titre et quand ils en ont, certains n'auront qu'1 seule langue. Par conséquent, cette fonction peut être désactivée ou limitée. Le sous-titre peut être changé quand le DVD est en lecture uniquement.
- Les DVD n'ont pas tous de langues multiples, par conséquent cette fonction peut être désactivée ou limité. Le flux audio peut uniquement être change quand le DVD est en lecture.
- Dans certains DVD, les fonctions **TITRE** et **RACINE** peuvent être inversées.

## Fonctionnement d'iPod



### Fonctionnement d'iPod

Connectez un iPod au XDVD3101 pour permettre la lecture audio et vidéo. A câble iPod standard (vendu séparément) peut être utilisé pour connecter tous les appareils iPod pour une lecture audio. Pour voir des vidéos et des photos à partir d'un iPod, le câble Dual IPV40 (vendu séparément) est nécessaire.

#### Indicateur Mode Actuel ①

Affiche le mode de fonctionnement actuel. Appuyez pour retourner à l'écran de Menu Principal.

#### Affichage Informations ②

Affiche les informations actuelles sur les réglages audio.

#### Icônes Mode Supplémentaire ③

Appuyez sur une icône de mode pour passer instantanément à ce mode de fonctionnement.

#### Information Chanson Actuelle ④

Affiche les informations sur la chanson actuelle.

#### Indicateur Horloge ⑤

Affiche le temps actuel.

#### Aléatoire ⑥

Appuyez une fois pour lire toutes les chansons de façon aléatoire dans la liste. Appuyez deux fois pour lire toutes les chansons de façon aléatoire dans l'album actuel. Appuyez à nouveau pour annuler la fonction aléatoire.

#### Répétition ⑦

Appuyez pour répéter la chanson actuelle. Appuyez à nouveau pour annuler la fonction répétition.

#### Chanson Suivante ⑧

Appuyez pour avancer la chanson suivante.

#### Lecture / Pause ⑨

Appuyez pour faire une pause dans la lecture. Appuyez à nouveau pour reprendre.

#### Chanson Précédente ⑩

Appuyez pour aller à la chanson précédente.

#### Réglage Audio ⑪

Appuyez pour accéder au mode de réglage audio (voir page 10 pour plus détails).





## Fonctionnement d'iPod

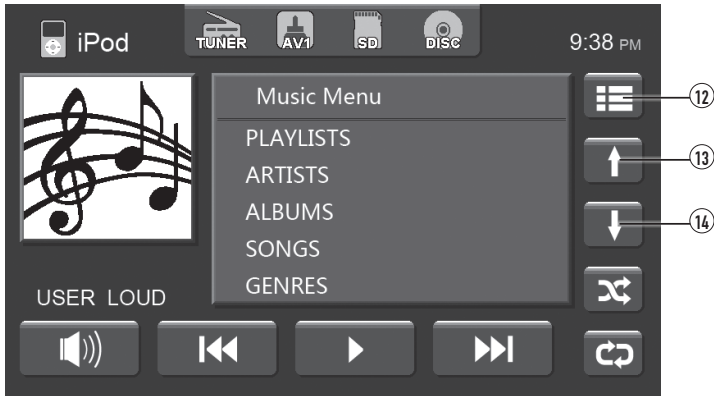

### Menu ⑫

Appuyez pour sélectionner le menu. Selon l'appareil iPod, sélectionnez entre les fichiers Musique, Vidéo et Photo. Naviguez en utilisant les flèches de Défilement Haut et Bas et touchez l'article désiré pour le sélectionner. Par exemple, sélectionnez le groupe Artistes et l'affichage changera pour une liste d'artistes disponibles. Sélectionnez un artiste de cette liste à écouter ou toutes les chansons de cet artiste. Appuyez sur Menu à nouveau pour retourner au menu précédent. Par exemple, en parcourant les chansons d'un artiste particulier dans le mode groupe Artistes, appuyez sur Menu pour retourner à la liste de tous les artistes disponibles. Les informations sur la piste en cours seront affichées après 5 secondes sans activité.

### Défilement Haut ⑬

Appuyez pour faire défiler jusqu'à la page précédente dans la liste.

### Défilement Bas ⑭

Appuyez pour faire défiler jusqu'à la page suivante dans la liste.

**Note :** Les fonctions défilement ne sont pas disponibles quand les informations sur la piste en cours sont affichées. Appuyez et maintenez enfoncé les boutons de défilement pour avancer rapidement vers le haut ou le bas lors de la recherche. Le taux d'avancement augmentera d'autant plus que le bouton sera pressé longtemps.

### Avance Rapide

Appuyez sur ►► sur la télécommande pour faire une avance rapide.

### Retour Rapide

Appuyez sur ◀◀ sur la télécommande pour faire un retour rapide.

**Note :** les fonctions avance et retour rapides sont aussi accessibles en utilisant l'écran tactile pour déplacer l'indicateur de temps écoulé en avant ou en arrière vers le point de lecture désiré. L'indicateur de temps écoulé apparaît sous les informations de la piste pendant la lecture.

## Fonctionnement d'iPod - Vidéos



### Lire des Fichiers Vidéo

Pour lire des fichiers vidéo à partir d'un iPod, le câble IPV40 (vendu séparément) est requis. Connectez le câble IPV40 comme indiqué à la page 6 et assurez-vous de régler l'option Câble IPV40 sur "On" dans le menu Réglage comme indiqué à la page 12.

Assurez-vous que TV Out est activé sur votre appareil (consultez le manuel du propriétaire d'iPod pour plus de détails).

Appuyez sur le bouton menu, puis appuyez sur **VIDEOS** pour accéder aux fichiers vidéo. Sélectionnez le fichier vidéo désiré pour la lecture.

Dans le mode vidéo, quatre commandes cachées de l'écran tactile permettent d'utiliser des fonctions variées pendant la lecture.

Area A – Affiche le menu **PRINCIPAL**.

Area B – Sélectionne entre la lecture vidéo et le menu vidéo iPod.

Area C – Sélectionne le chapitre **PRECEDENT**.

Area D – Sélectionne le chapitre **SUIVANT**.

**Note:** les films ne supportent pas tous la fonction chapitre Précédent et Suivant.

L'affichage vidéo de l'appareil encastré ne fonctionnera pas tandis que le véhicule est en mouvement. Il s'agit d'une fonction de sécurité pour empêcher que le conducteur ne soit distrait. Les fonctions vidéo encastrées ne fonctionnent que lorsque le véhicule est stationné et que le frein à main est enclenché comme décrit à la page 26.



## Fonctionnement d'iPod - Photos



### Voir des Photos

Pour voir des photos à partir d'un iPod, le câble IPV40 (vendu séparément) est requis. Connectez le câble IPV40 comme indiqué à la page 6 et assurez-vous de régler l'option Câble IPV40 sur "On" dans le menu Réglage comme indiqué à la page 12.

Assurez-vous que TV Out est activé sur votre appareil (consultez le manuel du propriétaire d'iPod pour plus de détails).

Appuyez sur le bouton menu, puis appuyez sur PHOTOS pour accéder au mode de visionnage de photos. Depuis votre iPod, sélectionnez la photo désirée et commencez le diaporama.

Dans le mode de visionnage de photo, deux commandes cachées de l'écran tactile sont disponibles (référez-vous à la page 33 pour plus de détails) :

Area A - Affiche menu **PRINCIPAL**.

Area B - Sélectionne entre le visionnage de photo et le menu photo iPod.

**Note:** il n'est pas possible de voir les photos sur l'écran encastré quand le véhicule est en mouvement. Il s'agit d'une fonction de sécurité pour empêcher que le conducteur ne soit distrait. Les fonctions photo ne fonctionnent que lorsque le véhicule est stationné et que le frein à main est enclenché comme décrit à la page 26.

## Entrées Auxiliaire - AV1 & AV2



### Utiliser Entrée AV1

Connectez une source audio/vidéo optionnelle dans l'entrée 3.5mm (panneau avant).

Sélectionnez AV1 dans le Menu Principal pour écouter l'audio.

Enclenchez le frein à main comme décrit à la page 26 pour regarder la vidéo.

Ajustez le volume sur la source audio externe si besoin (si connecté à la sortie casque de l'appareil).

### Utiliser Entrée AV2

Connectez une source audio/vidéo à l'Entrée Auxiliaire 2 (connecteurs RCA Rouge/Blanc/Jaune). Référez-vous à la page 6 pour plus de détails.

Sélectionnez AV2 du Menu Principal pour écouter l'audio.

Enclenchez le frein à main comme décrit à la page 22 pour regarder la vidéo.

**Note :** la sortie vidéo externe n'est pas active en utilisant les entrées AV1/AV2 ou en regardant une vidéo à partir d'un iPod.

## Fonctionnement Caméra Arrière - (Optionnel)



### Utiliser Caméra Arrière

Connectez une caméra arrière optionnelle à l'Entrée Caméra (connecteur RCA Noir). Référez-vous à la page 6 pour plus d'informations.

L'image de la caméra peut être inverse (si besoin) dans le Menu Réglage Principal. Référez-vous à la page 12 pour plus d'informations.

Sélection manuelle – Touchez l'icône CAMERA dans le Menu Principal pour sélectionner le mode camera. Touchez la zone en haut à gauche de l'écran pour sortir du mode caméra. L'appareil sélectionnera automatiquement le mode caméra si connecté au circuit de lampe de marche arrière. Référez-vous à la page 6 pour plus de détails.

### Sélection Auto

**Note :** la sortie vidéo externe n'est pas active lors de l'utilisation de l'entrée de la caméra arrière.

## Garantie limitée d'un an

Cette garantie vous donne des droits spécifiques légaux. Vous pouvez avoir d'autres droits qui varient d'état en état. Dual Electronics Corp. garantit ce produit à l'acheteur original d'être libre de défauts en matériel et en artisanat pour une période d'un an depuis la date d'achat originale.

Dual Electronics Corp. est d'accord, à notre discrétion, et pendant la période de garantie, pour réparer tout défaut en matériel ou en artisanat ou pour fournir un produit égal neuf, renouvelé ou comparable (quelconque est considéré nécessaire) en échange sans frais, sujet à la vérification du défaut ou de malfunction et preuve de la date d'achat. Des produits de remplacement suivants sont garantis pour le reste de la période de garantie originale.

**Qu'est couvert?** Cette garantie est donnée à l'acheteur en détail original pour des produits achetés d'un concessionnaire Dual autorisé.

**Qu'est-ce qui est couvert?** Cette garantie couvre tous les défauts en matériel et en artisanat dans ce produit. Le suivant n'est pas couvert: le logiciel, les coûts d'installation ou d'enlèvement, des dommages résultant d'un accident, mauvaise utilisation, l'abus, la négligence, la modification du produit, ligne de voltage incorrect, des réparations non-autorisées ou ignorance des instructions fournies avec ce produit, ou des dommages ayant lieu lors de la transportation de retour du produit. Des conditions de licences spécifiques et des avis de droits d'auteur pour le logiciel peuvent être trouvés via <http://www.dualav.com>.

### Que faire?

1. Avant d'appeler le service, vérifiez le guide de dépannage dans le guide du propriétaire. Un léger ajustement d'une commande personnalisée peut vous épargner un appel pour maintenance.

2. Si vous avez besoin de l'entretien pendant la période de garantie, vous devez emballer le produit avec soin (de préférence dans l'emballage original) et l'expédier avec transportation payée en avance avec la copie de la facture originale donnée par le détaillant, au centre de service autorisé.

3. Veuillez décrire le problème par écrit et incluez votre nom, une adresse d'expédition de retour UPS (une boîte postale n'est pas acceptable), un numéro de téléphone de la journée avec votre expédition.

4. Pour avoir plus d'information et pour l'adresse du centre de service autorisé le plus proche, veuillez prendre contact avec nous par une des méthodes suivantes:

- Appelez-nous sans frais à 1-866-382-5476
- Envoyez-nous un e-mail à [cs@dualav.com](mailto:cs@dualav.com)

**Exclusion de certains dommages:** Cette garantie est exclusive et tient lieu de tout autre garantie exprimée ou impliquée, y compris et sans limitations, les garanties impliquées de marchandabilité et de bonne adaptation pour un but spécifique ou toute obligation, responsabilité; droit, revendication, ou remède en contrat ou tort, émanant ou pas de la négligence de la société, actuelle ou imputée. Personne n'est autorisée à assumer pour la société tout autre responsabilité en rapport avec la vente de ce produit. En aucun cas, la société ne sera responsable pour des dommages indirects et accessoires.

## Caractéristiques Techniques

<b>Disque</b>	Réponse en fréquence : <b>20Hz-20kHz</b> Séparation des canaux @ 1kHz: <b>&gt;80dB</b> Convertisseur D/A : <b>24 Bit</b>
<b>Tuner FM</b>	Gamme de réglage : <b>87.5MHz-107.9MHz</b> Sensibilité utilisable : <b>10dBf</b> Seuil de sensibilité 50dB : <b>20dBf</b> Séparation stéréo @ 1kHz: <b>38dB</b> Réponse en fréquence : <b>30Hz-13kHz</b>
<b>Tuner AM</b>	Gamme de réglage : <b>530kHz-1710kHz</b> Sensibilité utilisable : <b>24uV</b> Réponse en fréquence : <b>30Hz-2.3kHz</b>
<b>USB</b>	Compatibilité : <b>USB 2.0 Grande Vitesse</b> Sortie : <b>5VDC, 500mA</b> Class USB : <b>C classe stockage de masse</b>
<b>SD</b>	Compatibilité : <b>Carte mémoire SD &amp; carte mémoire SDHC</b>
<b>Ecran</b>	Taille panneau : <b>Mesure diagonale 7.0"</b> Angle de vue (haut/bas/gauche/droite) : <b>50/70/70/70</b> Résolution : <b>800 (H) x 480 (V)</b> Luminosité (cd/m <sup>2</sup> ) : <b>250</b> Ratio contraste : <b>500:1</b> Pixels : <b>1,152,000</b>
<b>Général</b>	Impédance sortie haut-parleur : <b>4 ohms</b> Voltage sortie ligne : <b>2 volts</b> Impédance sortie ligne : <b>200 ohms</b> Dimensions châssis : <b>7" x 7" x 2" (W x D x H)</b>  Conception et caractéristiques techniques sujettes à modification sans avertissement préalable.



CAE-2006 Caractéristiques de puissance  
(référence : 14,4VDC +/- 0.2V. 20Hz-20KHz)

Sortie de puissance : 16 Watts RMS x 4 canaux @ 4 ohms et < 1% THD+N  
Rapport signal/bruit : 80dBA (référence : 1 watt en 4 ohms)

## Dépannage

Problème	Cause	Action
Appareil ne s'allume pas (pas d'alimentation)	Câble jaune non connecté ou voltage incorrect Câble rouge non connecté ou voltage incorrect	Vérifiez les connexions et le voltage correct (11~16VDC)
	Câble noir non connecté	Vérifiez connexion à la terre
	Fusible fondu	Remplacez le fusible
Appareil allumé (mais pas de son)	Câbles des haut-parleurs non connectés	Vérifiez les connexions aux haut-parleurs
	Un ou plusieurs câbles de haut-parleur se touchent ou touchent le châssis	Isolote tous les câbles nus des haut-parleurs les uns des autres et le châssis
Appareil fait sauter les fusibles	Câble jaune ou rouge touche le châssis	Vérifiez les câbles tordus
	Câbles de haut-parleur touche le châssis	Vérifiez les câbles tordus
	Calibre du fusible incorrect	Utilisez un fusible avec le calibre correct
L'unité a audio (mais pas de vidéo)	Circuit de sécurité de frein à main non connecté Frein à main non enclenché	Vérifier les connexions au frein à main Enclencher le frein à main comme indiqué à la page 26
Pas d'affichage vidéo (en marche arrière)	Circuit marche arrière non connecté Véhicule n'est pas en marche arrière	Vérifier les connexions à la lampe de marche arrière Sélectionner la marche arrière
Lecture DVD ne commence pas	Défaut physique du média Mauvaise région	Vérifier si le média a des rayures Utiliser des disques "Région 1" ou "Toutes" uniquement
Télécommande IR ne fonctionne pas	Batterie épuisée	Remplacer la batterie
Sauts excessifs	Appareil monté incorrectement ou non fixé correctement	Vérifier un support de fixation
	Défaut physique dans les médias	Vérifiez les médias pour rayures
Disc Region Incorrect apparaît à l'écran	Erreur code région	Utiliser des disques "Région 1" ou "Toutes" uniquement

**Pour votre information**

Veillez garder vos factures originales et préparez-vous à les fournir au cas où vous nécessiteriez une assistance, car la facture sera considérée comme la meilleure preuve d'achat et indique la date à laquelle vous avez acheté votre produit Dual.

Nom du Revendeur \_\_\_\_\_

Téléphone du Revendeur \_\_\_\_\_

Date d'Achat \_\_\_\_\_

**Enregistrer votre produit**

Enregistrer votre produit en ligne sur [www.dualav.com](http://www.dualav.com).



Dual Electronics Corp.  
No. sans frais : 1-866-382-5476

[www.dualav.com](http://www.dualav.com)

©2012 Dual Electronics Corp. Tous droits réservés.

NSA0712-V01

Imprimé en Chine